

VÅGN EGS GAARD A/S

HÅNDVÆRKEVEJ 4 . DK 6880 TARM  
TLF. 97 37 1333 . FAX. 97 37 3870 . GIRO 591 0978

LANDBRUGS-, INDUSTRI- OG ENTREPRENØRMASKINER

# SOLUS SUPER-SPREDER

Den originale SUPER-SPREDER. Den mest populære spredeplade i de senere år, på grund af det eksakte spredebillede, den enkle geniale udformning og den billige pris.

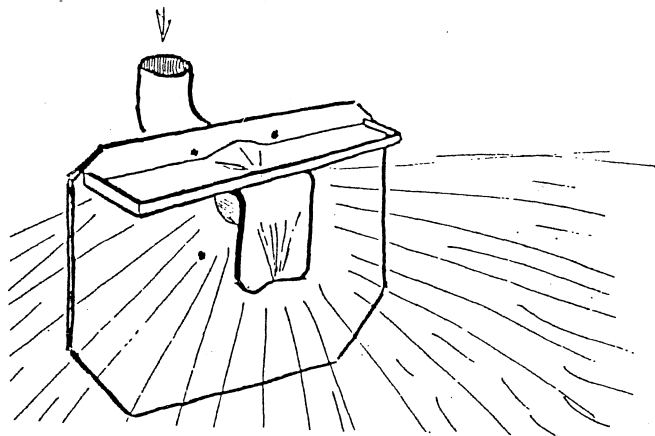

- \* EKSAKT SPREDEBILLEDE FRA 12 - 16 METER.
- \* INGEN VINDFØLSOMHED. DEN SPRØJTER NEDAD.
- \* LAV MONTAGE. CA 1,20 METER OVER JORDEN.
- \* ROBUST KONSTRUKTION.
- \* INGEN BEVÆGELIGE DELE.
- \* PASSER TIL ALLE GYLLEVogne OG SLAMSUGERE.
- \* LEVERES MED ADAPTER TIL 5" SLANGE.
- \* LEVERES MED SVEJSEBESLAG FOR MONTERING.
- \* KAN HØJDEJUSTERES.
- \* KAN FAS MED 3 FORSKELLIGE DYSER.

TLF. 97 37 1333

VÅGN EGS GAARD A/S

HÅNDVÆRKEVEJ 4 . DK 6880 TARM  
TLF. 97 37 1333 . FAX. 97 37 3870 . GIRO 591 0978

LANDBRUGS-, INDUSTRI- OG ENTREPRENØRMASKINER

# SOLUS slamsuger højtryksspuler



## VAREKATALOG

TLF. 97 37 1333

**PERROT SLAMSUGERKOBLINGER**

- 4" SK-F Kobling med gevind
- 6" SK-F Kobling med gevind

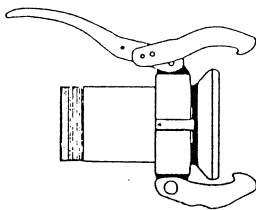

- 4" SK-M Kobling med 3" slangestuds
- 4" SK-M Kobling med 4" Slangestuds
- 6" SK-M Kobling med 6" Slangestuds

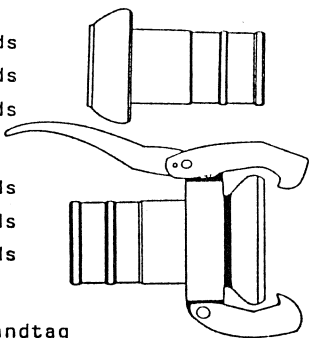

- 4" SK-F Kobling med 3" Slangestuds
- 4" SK-F Kobling med 4" Slangestuds
- 6" SK-F Kobling med 6" Slangestuds

- 4" SK-F Svejsekobling med galv håndtag
- 6" SK-F Svejsekobling med galv håndtag

- 4" SK-M Han svejsekobling
- 6" SK-M Han svejsekobling

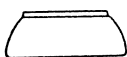

Skål alene.

- 4" SK-F Sort svejsekobling
- 6" SK-F Sort svejsekobling



- 4" SK Gummiring
- 6" SK Gummiring



- 4" SK Galv Bøjning 90
- 6" SK Galv Bøjning 90

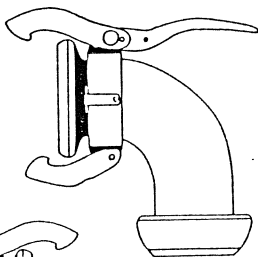

- 4"-6" SK Reduktionsstykke

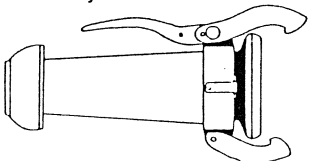

TLF. 97371333

**SPÆNDEBÅND, TYPE PARI**

Spændebånd, standard program						
	Udførelse: El.galv. eller syrelast rustfri					
Type:	25-1-2		20-1-2		20-1-1	
Skruel(r):	2 x M8		2 x M6		1 x M6	
Bredde:	25 mm		20 mm		20 mm	
Størrelse:	Ø mm	Stk/ks.	Ø mm	Stk/ks.	Ø mm	Stk/ks.
35					30-35	280
38					33-38	250
40					35-40	240
45					40-45	210
47					42-47	200
50			43-50	150	45-50	175
55			48-55	130	50-55	150
60			53-60	110	55-60	125
65			58-65	100	60-65	115
70	60-70	60	63-70	85	65-70	100
75	65-75	60	68-75	75	70-75	80
80	70-80	48	73-80	70	75-80	75
85	75-85	44	78-85	60	80-85	70
90	80-90	40	83-90	55	85-90	60
95	85-95	40	88-95	50	90-95	55
100	90-100	36	93-100	45	95-100	50
105	95-105	32	98-105	45	100-105	45
110	100-110	28	103-110	40	105-110	40
115	105-115	28	108-115	35	110-115	40
120	110-120	24	113-120	35	115-120	35
125	115-125	24	118-125	30	120-125	30
130	120-130	20	123-130	30	125-130	30
135	125-135	20	128-135	25		
140	130-140	20	133-140	25		
145	135-145	20	138-145	25		
150	140-150	18	143-150	25		
155	145-155	16	148-155	20		
160	150-160	16	153-160	20		
165	155-165	16	158-165	20		
170	160-170	12	163-170	20		
180	170-180	12	173-180	15		
190	180-190	10	183-190	13		
200	190-200	10				
210	200-210	9				
220	210-220	9				
230	220-230	9				

TLF. 97371333

RESERVEDELE FOR SLAMSUGER

4" Gevindstykke til isvejsning 80mm lang  
6" Gevindstykke til isvejsning 80mm lang  
6" Rør med flange til isvejsning  
Løs flange for 6" rør

2" Skueglas f. slamsuger  
2" O-ring f. skueglas  
2" Gev. stykke f. skueglas

3" Skueglas f. slamsuger  
3" O-ring f. skueglas  
3" Gev. stykke f. skueglas

Hydraulikcylinder for 4" ventil

Hydraulikcylinder for 6" ventil

ART. 105

Cevindmuffe

Størrelse: 4" x 80 mm, 4" x 150 mm  
Størrelse: 5" x 80 mm, 5" x 150 mm  
Størrelse: 6" x 80 mm, 6" x 150 mm  
Størrelse: 8" x 90 mm, 8" x 200 mm

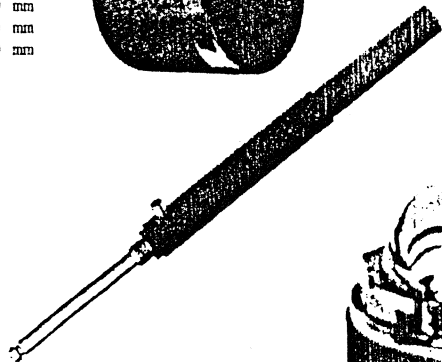
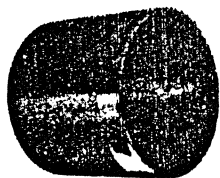
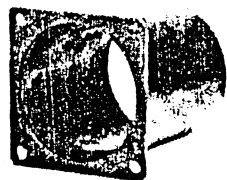

ART. 50

Hydraulik eller pneumatik-  
cylinder for skydeventil.  
Art 6, Art 7F og Art 7F2  
udførelse for: 4,5,6 og 8"

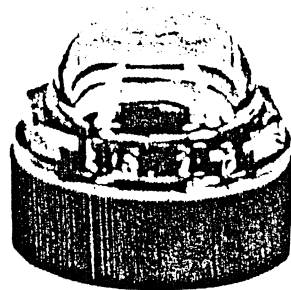

ART. 40

Skueglas 2 og 3"

ART. 107

Flangemuffe

Størrelse: 4" x 150 mm  
Størrelse: 5" x 150 mm  
Størrelse: 6" x 150 mm  
Størrelse: 8" x 200 mm

TLF. 97 37 13 33

SUGESLANGER OG BAUERKOBBLINGER:

4" Kugle med 4" gevindstk.  
6" Kugle med 6" gevindstk.

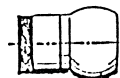

4" Bæger med 3" slangestuds  
4" Bæger med 4" slangestuds  
6" Bæger med 6" slangestuds

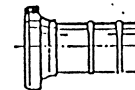

4" Kugle med 3" slangestuds  
4" Kugle med 4" slangestuds  
6" Kugle med 6" slangestuds

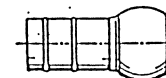

4" Bæger med håndtag og 4" studs  
6" Bæger med håndtag og 6" studs



4" Bæger til påsvejsning  
6" Bæger til påsvejsning

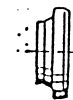

4" Kugle til påsvejsning  
6" Kugle til påsvejsning



4" Låsering for 4" kugle  
6" Låsering for 6" kugle

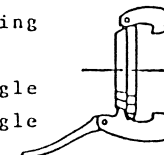

4" Gummiring for 4" bæger  
6" Gummiring for 6" bæger

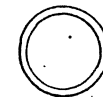

4" Lukket bæger sort  
6" Lukket bæger sort



Overgangsstykke fra 6" til 4"

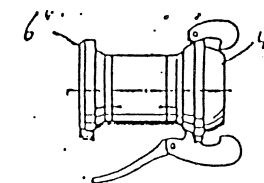

TLF. 97 37 13 33

SKYDEVENTILER OG SPREDEPLADER

SKYDEVENTILER MED 2 GEVIND



4" X 4" .....	50138
5" X 5" .....	50139
6" X 6" .....	50140

SKYDEVENTILER MED 1 GEVIND/1 FLANGE

4" .....	50323
5" .....	50324
6" .....	50332

SKYDEVENTILER MED 2 FLANGER

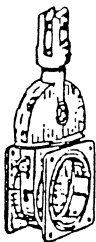

4" .....	50325
5" .....	50326
6" .....	50327
8" .....	50330

SPREDEPLADER, FASTE

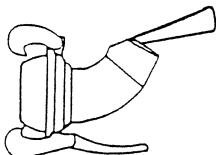

4" med "Bauer" hankobling .....	531601
4" med "Bauer" hankobling .....	531631
6" med "Bauer" hankobling .....	531621
6" med "Perrot" hankobling .....	702521

PENDULSPREDER  
 MED VARIABEL SPREDEBREDDE

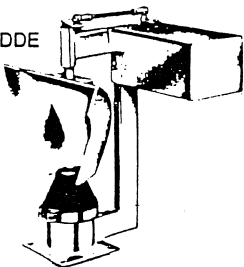

ELOMAX MED ELEKTROMOTOR  
 med rustfri spredeplade, flange, 11 mtr. kabel,  
 2-polet stik og kontakt. .... 51461

Tilslutningsbøjninger leveres med koblinger i  
 system Bauer og Perrot, dimension 4", 5" og 6".

• NYHED: HYDROMAX - hydraulisk drevet pendulspreader ..... 504050

TLF. 97 37 13 33

GYLLEVENTILER OG HANER

4-VEJSFORDELER MED FLANGER



50285

3/4-VEJSHANE I STØBEGODS OG MESSING  
 FIRKANTFLANGER

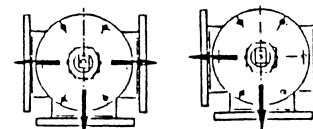

5" .....	50268
6" .....	50269

3/4-VEJSHANE MED 2X45° AFGANG

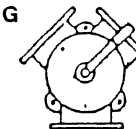

5" .....	50266
----------	-------

3/4-VEJSHANE MED 2X90° AFGANG

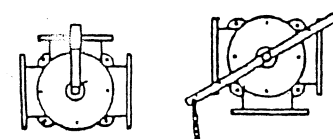

5" .....	50261
5" med 6 mtr. kædetræk .....	50271

HÅNDHJULSBETJENT SKYDEVENTIL  
 MED FLANGER PN10



DN 100 .....	51030
DN 125 .....	51031
DN 150 .....	51032
DN 200 .....	51033
DN 250 .....	51034
DN 300 .....	51035

HURTIGOPLUKKENDE SKYDEVENTIL  
 TIL PVC-RØR. MAX. 1,5 ATM.

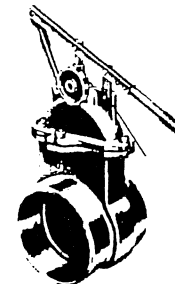

DN 200 .....	51043
DN 250 .....	51044
DN 300 .....	51045

TLF. 97 37 13 33

## Grå Elastic Universal sugeslange



Mellemsvær kvalitet

Længde: 1.1/2" - 4" = 30 m  
5" - 6" = 20 m  
8" = 10 m

### KONSTRUKTION

Special PVC materiale, der giver ekstremt fleksibel slange ved alm. og lave temperaturer.

### ANVENDELSE

Tryk- og sugeslange for vand, slam korn, visse kemikalier, fiskeolie, visse syrer. Særdeles velegnet ved lave temperaturer.

Temp. område : -20° til +65° C.  
Vacuum : 711 mm HG - 94%

Vare-nr.	Indv. Ø mm	Indv. Ø"	Udv. Ø mm	Vægt kg/m	Bøjn. rad. mm	Tryk bar *
81032	32	1.1/4	39,2	0,47	130	7,0
81038	38	1.1/2	45,6	0,60	150	5,6
81050	51	2	59,2	0,82	200	5,3
81063	63	2.1/2	73,4	1,30	240	4,6
81075	76	3	87,6	1,87	260	4,0
81090	89	3.1/2	101,4	2,32	280	3,6
81102	102	4	115,0	2,53	300	3,6
81110	110	4.5/16	123,2	2,70	300	3,6
81125	127	5	143,3	3,94	500	4,0

TLF. 97 37 13 33

## Spiralsugeslange for slam/olie - svær

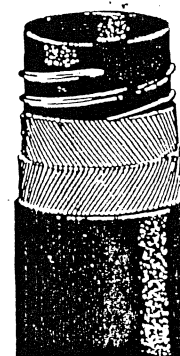

Olie tryk/sugeslange

Længde: 1" - 4" = 40 m  
3" - 4" = 15/18,3 m  
5" - 6" = 20 m  
8" = 10 m

### KONSTRUKTION

Indvendig: Sort glat oliebestandigt gummi  
Udvendig: Sort glat olie og vejrbestandig gummi  
Indlæg: Cordlærred, 1 skjult stålspiral

### ANVENDELSE

Tryk- og sugeslange. For olie og benzin m.m. Off-shore samt on-shore

Temp. område : -30°C til +80°C  
Vacuum : 90%  
Sikkerhedsfaktor : 3:1

Vare-nr.	Indv. Ø mm	Indv. Ø"	Udv. Ø mm	Vægt kg/m	Bøjn. rad. mm	Tryk bar *
85038	38	1.1/2	50	1,4	304	15
85050	51	2	65	1,9	408	15
85063	63	2.1/2	77	2,5	504	15
85075	76	3	91	3,1	608	15
85090	90	3.1/2	108	4,3	720	15
85102	101	4	118	4,8	808	15
85125	127	5	146	6,7	1016	12

TLF. 97 37 13 33

BRANDKOBLINGER, SYSTEM "STORZ"

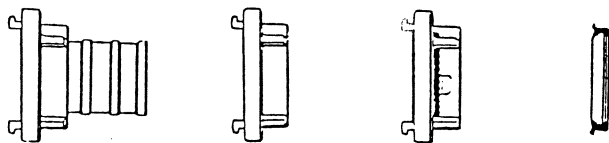

Kobling str.	Studs mm	Gevind /"	Kobling m/studs	Kobling m/indv. gev.	Endedæksel	Pakning
C	50	2	70821	70801	70811	71050
B	63	2½	708221			
B	76	3	70822	70803	70812	71076
A	100	4	708222	708031	708121	71100
A-110	100	4	70824	70804	70813	711001

TANKVOGNSKOBLINGER, SYSTEM "TW"

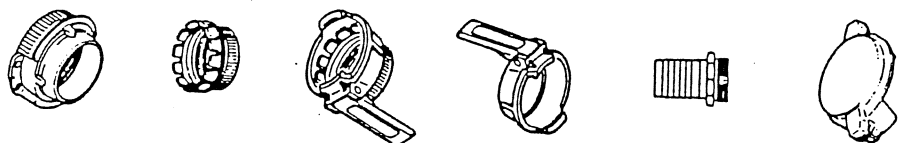

Kobling str.	Gevind IG	Hankobl. m/IG	Hunkobl. m/IG	Låsebeslag	Slangestuds m/URG	Ende-dæksel m/kæde
NW 50	2"	3040328	3040338	3040398	3040505	3040359
NW 80	3"	3040330	3040390	3040400	3040506	3040360
NW 100	4"	3040331	3040401	---	3040508	3040361

GRO-TEC leverer også koblinger til følgende systemer:  
 BAUER, PERROT, ITALJENSK, KAMLOCK og GEKA.

MEC/M WITH OVERDRIVE

	MEC 1000/M	MEC 1600/M	MEC 2000/M	MEC 3000/M	MEC 4000/M	MEC 5000/M	MEC 6500/M	MEC 8000/M
MAX CAPACITY L/MIN	1260	1980	2750	3600	4350	6150	7000	8100
MAX SPEED R.P.M.	600	600	600	600	600	600	600	600
MAX OPERATING PRESSURE BAR	1,5	1,5	1,5	1,5	1,5	1,5	1,5	1,5
MAX VACUUM BAR	-0,88	-0,89	-0,91	-0,92	-0,94	-0,94	-0,94	-0,95
ABSORBED POWER FOR 1,5 BAR PRESSURE KW	7,5	8,5	10	14	16	21	24	27
ABSORBED POWER FOR MAX VACUUM KW	4	4,5	5,5	7	9	11	12,5	16
SPINED SHAFT DIN 9611 Ø	1"¾	1"¾	1"¾	1"¾	1"¾	1"¾	1"¾	1"¾
VALVE HOLE Ø	—	—	1"¼ <sup>60</sup>	1"¼ <sup>60</sup>	1"¼ <sup>60</sup>	1"½ <sup>60</sup>	1"½ <sup>60</sup>	1"½ <sup>60</sup>
NET WEIGHT KG	40	48	75	86	102	131	146	162

OPTIONS: FORCE FEED LUBRICATION - AUTOMATIC LUBRICATION - DOUBLE OUTLET - SIDE OUTLETS - WITHOUT MANIFOLD WITH COVER  
 - SPECIAL VANES

(See catalogue N° 882)

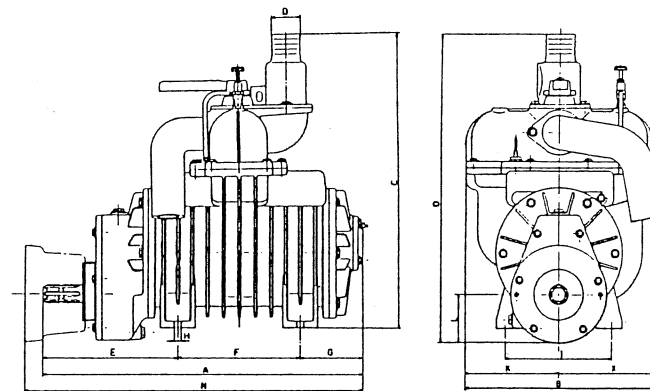

Model	A	B	C	D	D*	E	F	G	H	I	L	N	O	K	X
MEC 1000/M	356	263	362	27	1"45	211	73	72	11	175	73	395	410	117	146
MEC 1600/M	427	263	362	45	1"27	205	150	72	11	175	73	465	410	117	146
MEC 2000/M	439	342	479	45	60-76	191	172	76	15	227	95	473	557	164	178
MEC 3000/M	506	342	479	60	45-76	240	172	94	15	227	95	540	557	164	178
MEC 4000/M	572	342	479	60	45-76	264	189	119	15	227	95	606	557	164	178
MEC 5000/M	588	410	597	60	76-80	304	189	95	15	227	95	623	637	195	215
MEC 6500/M	658	410	597	60	76-80	276	252	130	15	227	95	693	637	195	215
MEC 8000/M	738	410	597	80	60-76	316	252	170	15	227	95	773	637	195	215

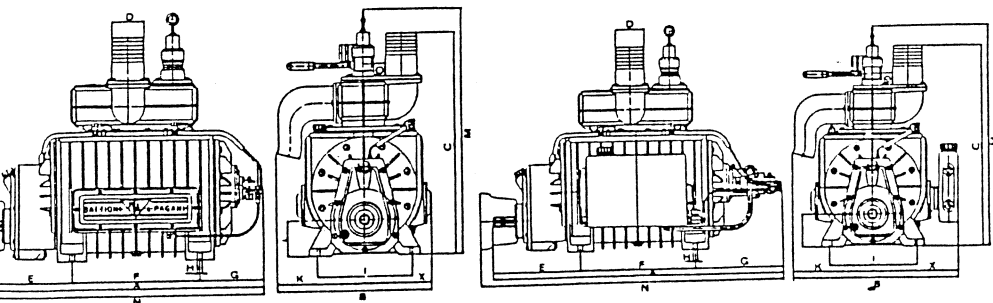
**KOMPRESSORER (VACUUMPUMPER) "WPT" OG "WPT/R"  
 STANDARD OG VÆSKEKØLET**

Type	WPT	600/12000	720/14000	600/12000R	720/14000R
Best. nr.		WPT600	WPT720	WPT600R	WPT720R
A	mm	800	900	901	1001
B	mm	482	482	566	566
C	mm	685	685	685	685
D	mm	100	100	100	100
E	mm	300	298	300	298
F	mm	292	395	292	395
G	mm	208	207	309	308
H	mm	16	16	16	16
I	mm	298	298	298	298
L	mm	114	114	114	114
M	mm	753	753	753	753
N	mm	840	940	941	1041
MAX. pumpeydelse	l/min	12000	14000	12000	14000
MAX. omdrejninger	o/min	540	540	540	540
MAX. tryk	atm	2	2	2	2
MAX. vakuum	atm	0,95	0,95	0,95	0,95
Udvekslingsforhold		1:2	1:2	1:2	1:2
MAX. kraftbehov	HK	40	45	40	45
Transmissionsaksel		1"½	1"½	1"½	1"½
Netto-vægt	kg	310	360	310	360
Brutto-vægt	kg	325	380	325	380

Udførelse:

 M = med gear  
 P = kilerem (angiv rotor H el. V)  
 D = direkte drevet (angiv rotor H el. V)

H = hydraulik

**TLF. 97 37 13 33**
**OVERSIGT, LAMELLER**

Fabrikat	Type	Antal	Mål	Nr.
MORO	M3	3	60 x 7,5 x 243,7	6575.0011.0
	M10	4	60 x 7,5 x 343,7	6575.0017.0
	AC4	3/4		6575.0015.0
	M4	2	81,0 x 11,5 x 349,5	6575.0009.0
	M4/850	2	81,0 x 11,5 x 349,5	6575.0009.0
	M8	2	81,0 x 11,5 x 349,5	6575.0009.0
	M9	2	81,0 x 11,5 x 699,0	6575.0008.0
	M13	3	94,0 x 11,5 x 699,0	6575.0013.0
	Juroop	PN 5800	3	59,5 x 7,5 x 253,7
PN 8400		4	59,5 x 7,5 x 353,7	50932
PN 10.600		4	59,5 x 9,0 x 443,6	50933
PN 12.500		4	74,5 x 7,5 x 403,7	50923
430 R		5	74,5 x 7,5 x 403,7	50923
P 620 R		4	59,5 x 9,0 x 443,6	50933
P 1200 R		5	76,5 x 7,75 x 499,5	50983
Battioni & Pagani		MEC 4000	7	41,0 x 6,3 x 300
	MEC 5000	7	46,5 x 6,3 x 300	50937
	MEC 8000	7	46,5 x 6,3 x 450	50939
	SE 10.000	4	70,0 x 9,3 x 350	(for '87) 509770
	SE 10.000	6	70,0 x 7,5 x 350	50977
	SE 12.000	4	70,0 x 9,3 x 400	(for '87) 50978
	SE 12.000	6	70,0 x 7,5 x 400	509781
	WPT 480	4	75,0 x 11,5 x 300	70.480.01
	WPT 480	6	73,5 x 7,5 x 300	70.480.00
	WPT 600	4	75,0 x 11,5 x 400	70.600.01
	WPT 600	6	73,5 x 7,5 x 400	70.600.00
	WPT 720	4	75,0 x 11,5 x 500	70.720.01
	WPT 720	6	73,5 x 7,5 x 500	70.720.00
ECKART	EN 7	4	x 10,0 x 450	

**TLF. 97 37 13 33**

VAGN EGSGAARD A/S

HÅNDVÆRKERVEJ 4 · DK 6880 TARM  
TLF. 97 37 13 33 · FAX. 97 37 38 70 · GIRO 591 09 78

LANDBRUGS-, INDUSTRI- OG ENTREPRENØRMASKINER

## Kanalspuleslange - vand

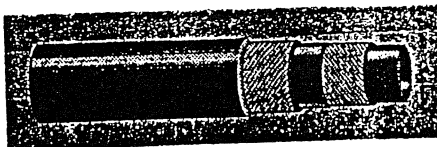

### Konstruktion:

Udvendig: Sort, vejbestandigt og slidgummi

Armering: 2 flettede textilindlæg

Lev. længde: 120 m.

Anv. område: Kanalspuleslange til højtryksspuling af kloak systemer m.m.

Indvendig: Sort, glat, slidstærkt gummi

Temp. grænse: -20°C til +70°C.

Sikkerhedsfaktor: 3:1

d/mm	d/"	D/mm	Tryk bar	Bøje- radius mm	Vægt kg/m	Længde m	Best.nr.
13	1/2	25	175	80	0,45	120	11112
19	3/4	31	150	120	0,58	120	11120
25	1	39	150	150	0,85	120	11125
25	1	39	200	150	0,85	120	11225
32	1 1/4	48	150	150	1,21	120	11132

TLF. 97 37 13 33

VAGN EGSGAARD A/S

HÅNDVÆRKERVEJ 4 · DK 6880 TARM  
TLF. 97 37 13 33 · FAX. 97 37 38 70 · GIRO 591 09 78

LANDBRUGS-, INDUSTRI- OG ENTREPRENØRMASKINER

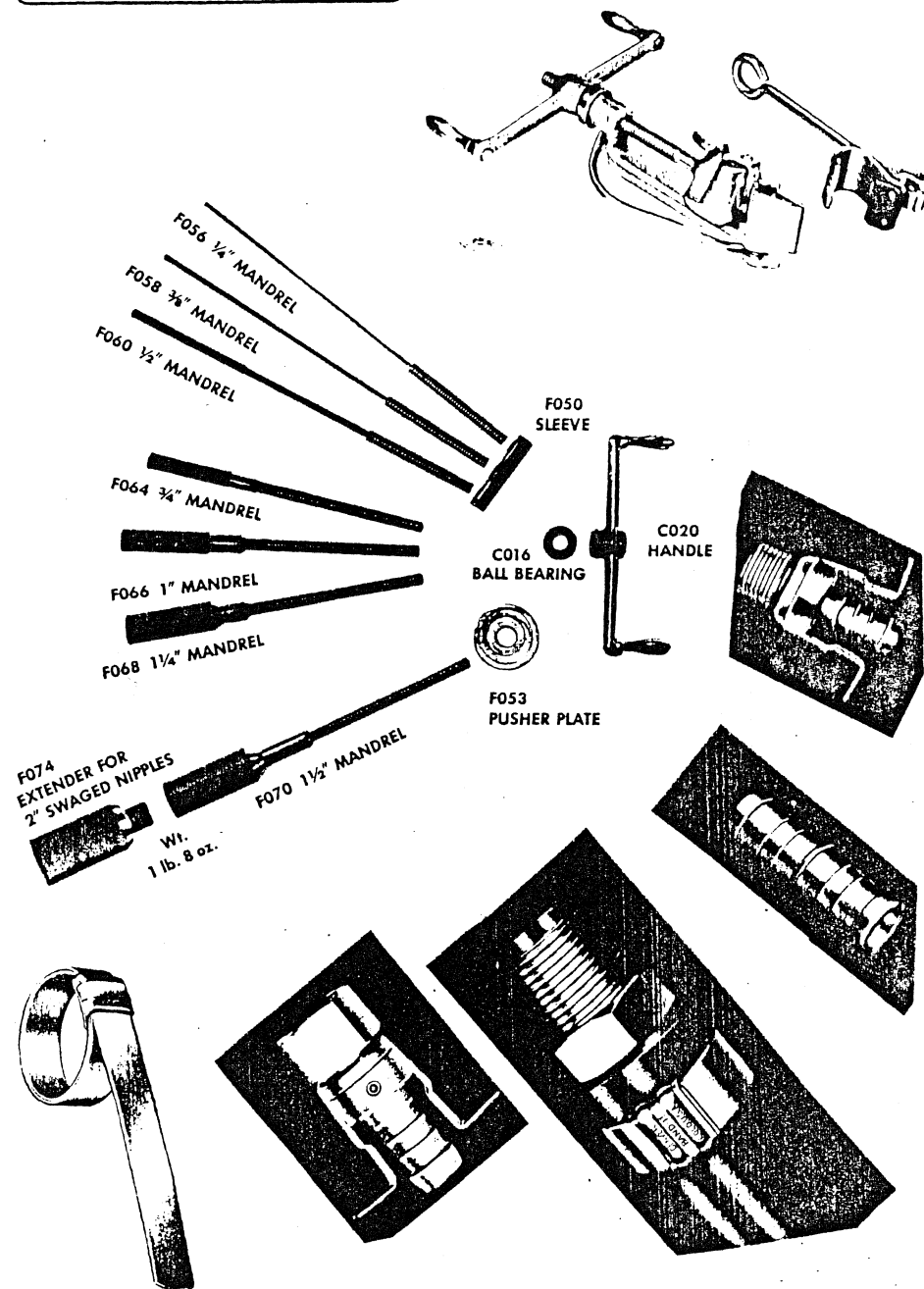

TLF. 97 37 13 33



1/2" DYSER

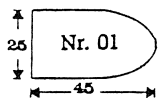

Rensedyse med 1 hul, 4 mm.

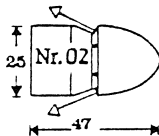

Toilettdyse med 1 hul frem, 6 dysehuller bagudrettede.

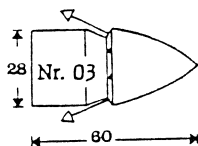

Alm. dyse med 1 hul frem, 6 dyser bagudrettede.

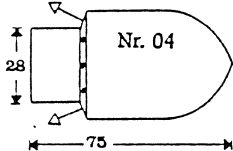

Stor dyse uden hul frem, 8 dysehuller bagudrettede.

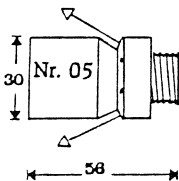

Bagstykke for 1/2" dyser, 6 dysehuller bagudrettede.

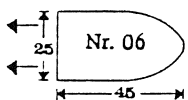

Glat dyse. 6 dysehuller bagudrettede.

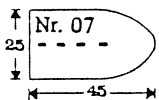

Sogedyse. 4 dysehuller placeret i den ene side.

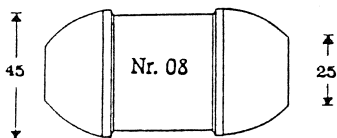

Roterende dyse.

3/4" DYSER

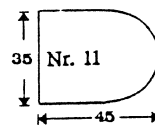

Rensedyse med 1 hul, 4 mm.

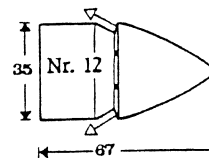

Alm. dyse med 1 hul frem, 6 dysehuller bagudrettede.

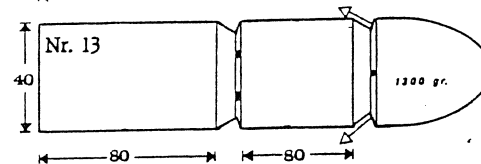

Dobbelt dyse med 1 hul frem, og 2x6 dysehuller bagudrettede.

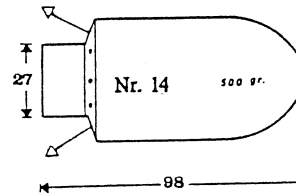

Stor dyse uden hul frem (500 gr.), 8 dysehuller bagudrettede.

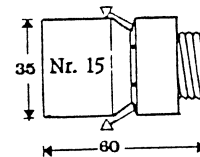

Bagstykke for 3/4" dyser, 6 dysehuller bagudrettede.

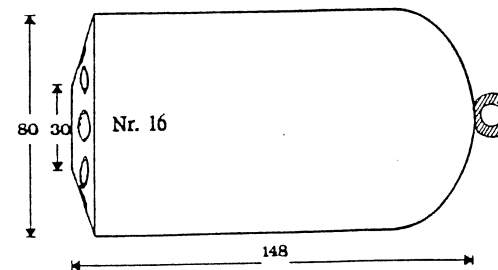

Granat med 8 bagudrettede udskiftelige dysehuller. Trækning påmonteret.

TILBEHØR TIL HØJTRYKSSPULERE:

Højtryksspulerslange 1/2" m. lærred pr. meter  
 Højtryksspulerslange 3/4" m. lærred pr. meter  
 Højtryksspulerslange 1" m. lærred pr. meter

Højtryksspulerslange 1/2" m 1 lag st. pr. meter  
 Højtryksspulerslange 3/4" m. 1 lag st. pr. meter  
 Højtryksspulerslange 1" m. 1 lag st. pr. meter

Centralindføring f. slangetromle 3/4"  
 Centralindføring f. slangetromle 1"  
 Centralindføring f. slangetromle 1 1/4"

Spulerdyser 1/2" blind  
 Spulerdyser 1/2" hul  
 Spulerdyser 3/4" blind  
 Spulerdyser 3/4" hul  
 Spulerdyser 1" blind  
 Spulerdyser 1" hul

Granatdyse 2 1/2 kg x 3/4"  
 Granatdyse 2 1/2 kg x 1"

Rensepistol cpl. uden slange

Slangetromler, rodkærere samt specialdyser kan leveres efter tilbud.

TLF. 97 37 13 33

## Kæderodskærere m. styr

Bruges hvor der er groet rødder gennem samlinger og huller i rørledninger.  
 Kan også monteres med knive.  
 Vandforbrug ca. 300 ltr. ved 100 bar.

3250100	Rodskærere for 10-20 cm rør
3250110	10 cm styr
3250115	15 cm styr
3250120	20 cm styr
3250200	Rodskærere for 20 til 50 cm rør
3250220	20 cm styr
3250225	25 cm styr
3250230	30 cm styr
3250235	35 cm styr
3250240	40 cm styr
3250250	50 cm styr

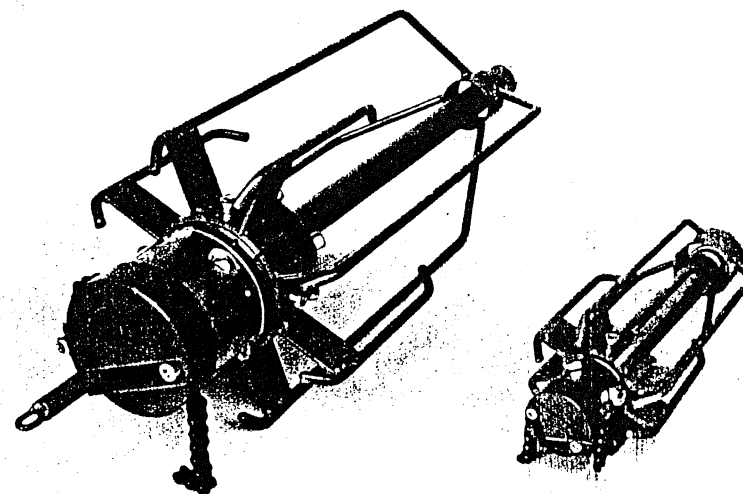

TLF. 97 37 13 33